

Rekam

iLook S850i
Цифровая камера

14 MEGA PIXELS

2.7" TFT LCD

14mm SLIM TYPE



www.rekam.ru

ИНСТРУКЦИЯ ПО ЭКСПЛУАТАЦИИ

РУС **ENG**

Рекомендуем

ЦИФРОВЫЕ РАМКИ

DejaView HD-R8, HD830, HD840, HD850

Новые мультимедийные цифровые рамки сочетают в себе лучшие свойства: воспроизведение изображений отличного качества под любимые мелодии, и стильный дизайн.

HD-R8



HD830



HD840



HD850



Полная информация о продукции **Rekam** на сайте www.rekam.ru

Rekam

iLook S850i

ЦИФРОВАЯ КАМЕРА

РУС

ИНСТРУКЦИЯ ПО ЭКСПЛУАТАЦИИ

Содержание

Заявление FCC.....	3
Информация об используемых марках	4
Предупреждения	5
Пользование батареями.....	7
Введение	8
Содержание упаковки	9
Знакомство с камерой	10
Индикация на ЖК-мониторе	12
Подготовка камеры к работе.....	15
Установка и извлечение карты памяти SD.....	16
Начало работы с камерой.....	17
Режим Съёмка [].....	18
Съёмка изображений.....	18
Функция «Цифровой Зум»	18
Встроенная вспышка	18
СЦЕНА (Scene).....	19
Размер изображения	20
Размер видео	20
Функция Anti-Shake.....	21
Функция «Определение Лица» (Face Detection).....	22
АВТОСПУСК (Self-Timer).....	22
Установки камеры (SetUp)	23
ЭКСПОЗИЦИЯ (Exposure)	24

ISO (чувствительность).....	25
БАЛАНС БЕЛОГО (White Balance).....	26
РЕЗКОСТЬ (Sharpness)	26
КАЧЕСТВО (Quality)	27
ДАТА (Date).....	28
АВТО-ВЫКЛЮЧЕНИЕ (Auto Power Off).....	29
ЯЗЫК пользования (Language)	30
ЧАСТОТА (Frequency).....	30
ФОРМАТ (Format).....	30
ПО УМОЛЧАНИЮ (Default Setting)	31
Режим Видео []	32
Режим ПРОСМОТР	33
Показ пиктограмм изображений.....	33
ВРАЩЕНИЕ (Rotate).....	34
ЗАЩИТА (Protect)	35
УДАЛИТЬ (Delete).....	35
РЕДАКТИРОВАНИЕ (Crop Image).....	36
ПЕЧАТЬ (Print).....	37
Программа PhoTags Express (установка).....	38
Перенос файлов изображений с камеры на компьютер	39
Требования к системе.....	39
Технические спецификации	40
Возможные неисправности и методы их устранения.....	41
Режим Просмотр (исправление неисправностей).....	43
Другие проблемы.....	44

Заявление FCC

Данное устройство соответствует Части 15 Правил FCC. Работа устройства – предмет следующих условий:

- (1) Данное устройство не может вызывать вредных воздействий, и
- (2) Данное устройство обязано принимать любое воздействие, включающее воздействие, которое может вызывать нежелательную работу.

Примечание:

Данное устройство протестировано и найдено соответствующим ограничениям для Класса В цифровых приборах, согласующихся с Частью 15 Правил FCC. Эти ограничения предусматривают обоснованную защиту против негативных воздействий при непроизводственном использовании. Данное устройство производит, использует и может излучать радиочастотную энергию и, в случае инсталляции, не соответствующей инструкциям, может вызывать негативные воздействия на радиокommunikации. Однако, отсутствуют гарантии того, что такого рода воздействия не возникнут в определенных ситуациях. В случае возникновения негативных воздействий на радио или телевизионное оборудование рекомендуется применение следующих мер:

- Переориентировать или переместить принимающее устройство
- Увеличить расстояние между данным прибором и принимающим устройством
- Использовать различные гнезда для подключения данного прибора и принимающего устройства
- Консультация специалиста сервисного центра или радио/ТВ специалиста

Использование защищенного кабеля необходимо в соответствии с ограничениями Класса В, Подраздела В Части 15 Правил FCC. Не производите никаких изменений в данном устройстве, если это не предусматривается инструкцией по эксплуатации. При возникновении вопросов такого характера необходима консультация специалиста сервисного центра.

Для пользователей камеры

Жидкокристаллический дисплей камеры изготовлен с применением высокоточных технологий. Количество эффективных пикселей находится на уровне 99,99% и выше. Однако, следует знать, что 0,01% могут работать некорректно, но это явление никак не отражается на качестве изображения.

Информация об используемых торговых марках

- Microsoft® и Windows® являются зарегистрированными торговыми марками Корпорации Microsoft.
- Pentium® является зарегистрированной торговой маркой Корпорации Intel.
- Macintosh® является зарегистрированной торговой маркой Apple Computer Inc.
- SD™ и MMC™ являются торговыми марками.
- Другие названия и продукты могут быть торговыми марками или зарегистрированными торговыми марками соответствующих владельцев.

Пожалуйста, прочтите эту информацию.

Предупреждение:

1. Дизайн и спецификации продукта могут быть изменены без предварительного уведомления. Это может включать собственно спецификации продукта, программное обеспечение, инструкцию по эксплуатации.
2. Продукт и сопутствующие аксессуары могут отличаться от описанных в данной инструкции. Это может быть связано с требованиями рынка, демографическими и географическими особенностями.
3. Производитель не предполагает никакой ответственности за какие-либо ошибки или несоответствия в данной инструкции.

Предупреждения

В случае попадания в камеру инородных предметов или жидкости любого происхождения немедленно выключите камеру, отключите AC адаптер и извлеките батареи.



В случае падения и повреждения корпуса камеры немедленно выключите камеру, отключите AC адаптер и извлеките батареи.



Не пытайтесь разбирать камеру, так как это может привести к электрическому удару.



Используйте для работы только AC адаптер с указанными в данной инструкции характеристиками.



Избегайте пользования камерой в насыщенном влагой месте.



Не оставляйте камеру на неровных или неустойчивых поверхностях.



Храните камеру в местах, недоступных для детей.



Избегайте пользования камерой во время ходьбы, бега и, особенно, вождения автомобиля.



При установке батарей, обратите внимание на указанную на батареях и на крышке отсека батарей полярность.



Работа вспышки камеры вблизи глаз может негативно повлиять на зрение.



Избегайте касаний поверхности ЖК-монитора.



Камера является точным инструментом. Любой удар, падение, силовое воздействие может оказать негативное влияние на работу камеры.



Избегайте пользования камерой в задымленном или запыленном местах.



Будьте осторожны при работе со шнурами и кабелями камеры.



Пользование батареями

1. От качества используемых батарей зависит качество работы устройства.
2. При использовании перезаряжаемых аккумуляторов необходимо:
 - помнить, что в условиях низкой температуры окружающей среды потенциал батарей снижается быстрее.
 - полностью разрядить новые батареи перед зарядкой для их эффективной работы впоследствии.
3. Батареи могут нагреваться в процессе работы. Это нормально и не является неисправностью.
4. Во избежание утечки батарей и порчи камеры извлекайте батареи из камеры, если не планируете пользоваться устройством в течение длительного периода.
5. Содержите отсек батарей в чистоте.

Введение

Общие сведения

Мы искренне благодарим Вас за сделанный выбор и покупку!
Ваша новая цифровая камера предназначена для съемки высококачественных изображений и видео клипов.

Особенностями камеры также являются:

Разрешение изображений - до 14 мегапикселей.

ЖК-монитор – 2.7” низкотемпературный TFT цветной ЖК-монитор облегчает процесс компоновки кадра. Кроме этого, ЖК-дисплей служит для просмотра снятых изображений.

Носитель информации – Возможно использование карт памяти SD (до 32 Гб).

Цифровой Зум – 8X цифровой.

Сценарии съемки - Авто / Ночной портрет / Ночная съемка / Портрет / Спорт / Ландшафт / Вечеринка /
/ Пляж / Высокая чувствительность.

Режимы работы вспышки – Разнообразные режимы работы вспышки позволяют Вам производить съемку в любых условиях освещенности.

Соединение с ПК – Вы можете закачивать, просматривать и редактировать изображения на ПК.

Содержание упаковки

Аккуратно просмотрите содержимое упаковки. Оно должно включать:

- Цифровая камера
- Инструкция по эксплуатации на английском и русском языках
- Кабель USB
- Диск с программным обеспечением
- Ремешок для камеры
- AC адаптер
- Литиево-ионная аккумуляторная батарея
- Чехол для камеры



- Содержимое упаковки может варьироваться.

Примечание

Знакомство с камерой

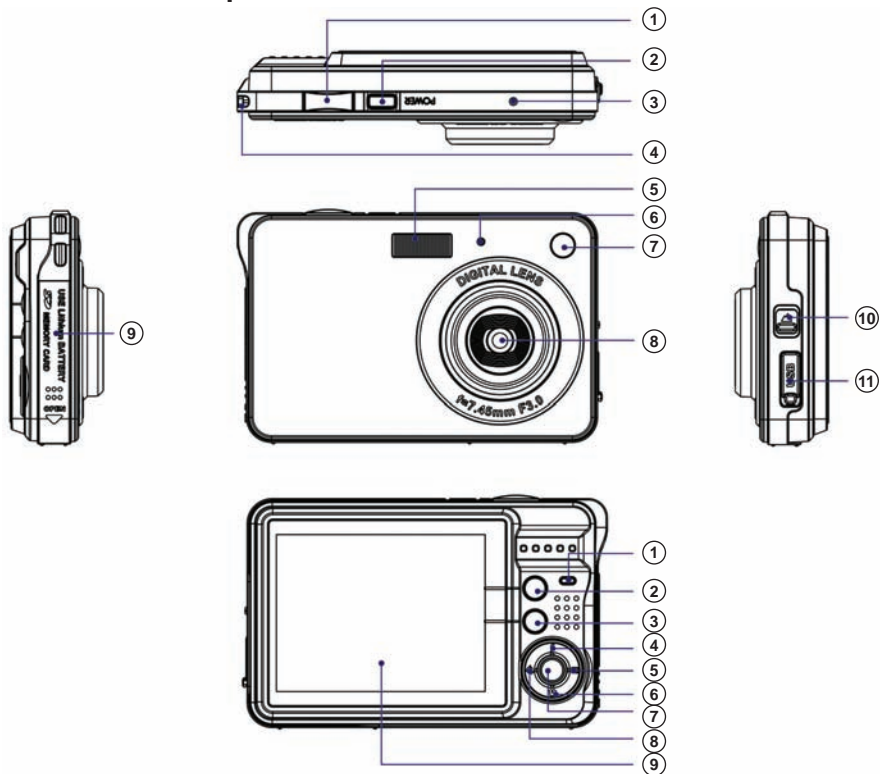

Верхняя панель.

- ① – Кнопка затвора
- ② – Кнопка ВКЛ. / ВЫКЛ.[Ф]
- ③ – Микрофон
- ④ – Отверстие для ремешка

Передняя панель

- ④ – Отверстие для ремешка
- ⑤ – Вспышка
- ⑥ – Световой (LED) индикатор функции Авто-спуск
- ⑦ – Зеркало для авто-портрета
- ⑧ – Объектив

Левая панель

- ⑨ – Крышка отсека батареи/карты памяти

Правая панель

- ⑩ – Переключатель Макро съемки
- ⑪ – Гнездо USB

Задняя панель

- ① – Световой (LED) индикатор
- ② – Многофункциональная кнопка А
- ③ – Многофункциональная кнопка В
- ④ – Кнопка Вверх/Вспышка
- ⑤ – Кнопка Вправо/Просмотр
- ⑥ – Кнопка Вниз/Видео
- ⑦ – Кнопка Меню/ОК
- ⑧ – Кнопка Влево/Сценарий
- ⑨ – ЖК-монитор

Рис. 1 – Режим Фото []

- 1 – Сценарии
- 2 – Размер изображения
- 3 – Режим вспышки
- 4 – Функция Макро
- 5 – Автоспуск
- 6 – Время для съемки видео
- 7 – Кол-во кадров для съемки
- 8 – Зумирование - Приближение
- 9 – Зумирование – Отдаление
- 10 – Цифровой зум
- 11 – Уровень заряда батарей
- 12 – Индикатор карты памяти

Рис. 2 – Режим Видео []

- 1 – Функция Макро
- 2 – Время для съемки
- 3 – Зумирование – Приближение
- 4 – Зумирование – Отдаление
- 5 – Цифровой Зум
- 6 – Уровень заряда батарей



Рис. 3 – Режим Просмотр [] Фото

- 1 – Индикатор просмотра (Фото)
- 2 – Номер кадра
- 3 – Удалить просматриваемый файл
- 4 – Возврат в режим фотографирования

Рис. 4 – Режим Просмотр [] Видео

- 1 – Номер видео файла
- 2 – Время просматриваемого видео файла
- 3 – Удалить просматриваемый файл
- 4 – Возврат в режим фотографирования

Уровень Заряда Батареи

-  – Полный
-  – Средний
-  – Низкий

Качество

-  – Нормальное

-  – Хорошее

-  – Отличное

Вспышка

-  – Принудительная вспышка

-  – Авто

-  – Выключена

-  – Удаление «Красных глаз»

Режимы

-  – Съемка фото

-  – Съемка видео

-  – Просмотр

-  – Автоспуск 10 сек.

-  – Автоспуск 5 сек.

-  – Автоспуск 2 сек.

Шкала статуса цифрового



Защита









-  – Защита установлена

Функция Anti-Shake (устранение негативного эффекта при неустойчивом положении камеры)

-  – Включена

-  – Выключена

Сценарии

-  – Авто
-  – Ночной портрет
-  – Ночная съемка
-  – Портрет
-  – Сценарии
-  – Спорт
-  – Вечеринка
-  – пляж
-  – Высокая чувствительность

Подготовка камеры к работе



- Настоятельно рекомендуется пользование ремешком камеры, так как это позволит избежать нежелательного падения камеры.

Примечание

Установка и извлечение батарей



Настоятельно рекомендуется использовать указанные в спецификации литиево-ионные аккумуляторные батареи для полной уверенности в создании требуемых характеристик питания камеры. Перед использованием убедитесь в том, что батарея заряжена. Устанавливайте и извлекайте батарею только при выключенной камере.

Установка батарей.

1. Откройте крышку отсека батарей/SD карты памяти.
2. Вставьте батареи, соблюдая ориентацию, указанную на рисунке.
3. Закройте крышку отсека батарей/SD карты памяти.

Зарядка батареи.

От заряда батареи зависит количество изображений, которое Вы можете снять. Мы рекомендуем, до начала пользования камерой, зарядить до конца и полностью разрядить батарею (путем обычной работы с камерой).

Зарядить батарею можно двумя путями:

- подключив камеру к компьютеру при помощи кабеля USB
- подключив AC адаптер

Световой индикатор горит в процессе зарядки и выключается по окончании зарядки.



Примечание

- Настоятельно рекомендуется выключать камеру перед установкой или извлечением батарей.
- Батарея может слегка нагреваться после процесса зарядки или в процессе съемки. Это не является неисправностью.
- Рекомендуется полностью разрядить батарею до процесса зарядки.

Установка и извлечение карты памяти SD

Использование карт памяти существенно расширяет возможности хранения информации. Устанавливайте и извлекайте карту памяти только при выключенном питании камеры.

Возможно использование карт памяти до 32 ГБ.

Встроенная память у камеры имеется, но объем встроенной памяти позволяет использовать ее только для тестовых операций.

Тестовые снимки на встроенной памяти не сохраняются при выключении камеры или при удалении батареи.

Установка карты памяти SD

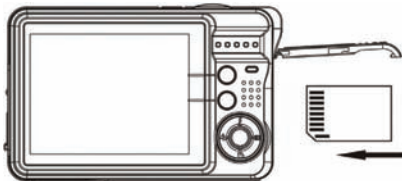

1. Выключите камеру. Откройте крышку отсека батареи/SD карты памяти.
2. Вставьте карту памяти.
 - Сторона карты с нанесенной стрелкой должна быть обращена к задней панели камеры.
 - Не применяйте силу при установке. Перепроверьте ориентацию полярности карты и камеры.
 - На ЖК-мониторе появится индикация "SD".
3. Закройте крышку отсека батареи/SD карты памяти.

Извлечение карты памяти

Для извлечения карты памяти откройте крышку отсека батареи/SD карты памяти, слегка нажмите на карту и она выскочит из гнезда.



Примечание

- Необходимо провести форматирование карты памяти на данной камере до начала пользования
- Во избежание случайной потери файлов Вы можете заблокировать информацию на карте, передвинув рычаг в положение LOCK.
- Для начала пользования картой необходимо разблокировать карту памяти.

Начало работы с камерой

Камера имеет три режима работы: съемка фото, съемка видео и просмотр файлов. В режиме просмотра имеется возможность удалять, вращать, обрезать и устанавливать защиту на файлы. Кроме того, возможно пересылать изображения на принтер для печати без использования компьютера.

Включение и выключение камеры

Для включения и выключения камеры используется кнопка ВКЛ./ВЫКЛ (POWER)

- Включение камеры характеризуется световым и звуковым индикаторами.
- При низком заряде батареи камера автоматически выключается, показав сообщение «Низкий заряд батареи» на ЖК-мониторе.

Режим Съемка []

После включения камеры на ЖК-мониторе появляется индикация [], обозначающая режим работы «Фотографирование».

Съемка изображений

Скомпонуйте изображения при помощи ЖК-монитора. Плавно и четко нажмите затвор камеры, избегая возможного покачивания камеры. Сохранение изображения на карте памяти может занять 1-2 сек.

Количество изображений, которое можно снять при установленном разрешении, показывается на ЖК-мониторе.

После заполнения карты памяти на экране показывается сообщение «Память заполнена. Вставьте SD карту». В этом случае необходимо сделать одно из следующих действий:

- удалить ненужные файлы с карты памяти. Это можно сделать в режиме просмотра.
- перевести все файлы на компьютер
- вставить новую карту памяти

Функция «Цифровой Зум»

Данная функция позволяет увеличить изображение до 8 раз.

Для этого нажмите многофункциональную кнопку А для приближения объекта. Нажатие кнопки В производит обратное действие. Шкала зумирования  на ЖК-мониторе показывает статус этого процесса.

Встроенная вспышка

Встроенная вспышка необходима для съемки в условиях недостаточного освещения. Также, вспышка может быть полезна при съемке с контровой подсветкой. Контровая подсветка – это ситуация, когда источник освещения находится за объектом съемки.





- Переключатель Макро съемки должен быть выключен, иначе на ЖК-мониторе появится сообщение «Режим Макро», указывающее на то, что вспышка не может быть использована в режиме Макро.

Примечание



Нажмите кнопку Вспышка пока не появится индикация  на ЖК-мониторе. После этого вспышка готова к работе.

• индикация  означает принудительный режим работы вспышки. То есть вспышка работает вне зависимости от условий съемки. Если вспышка не готова к работе, необходимо подождать, пока не закончит мигать красный LED индикатор. На работу вспышки может повлиять слабый заряд батареи. В этом случае на ЖК-мониторе появится сообщение «Слабые заряд батареи».

- индикация  означает активацию функции подавления Красных глаз.
- индикация  означает, что вспышка отключена.

СЦЕНА (Scene)

Камера имеет встроенные алгоритмы обработки изображений, наиболее подходящие для определенных условий съемки. Это алгоритмы называются сценами. Имеются сцены: Авто, Ночной Портрет, Ночная съемка, Портрет, Пейзаж, Спорт, Вечеринка, Пляж, Высокая чувствительность. При желании можно выбрать сценарий практически для любой ситуации.

1. Включите камеру – индикация  появится на ЖК-мониторе.
2. Нажмите кнопку MENU (Menu).
3. Нажмите кнопку Вправо/Влево, пока не появится индикация .

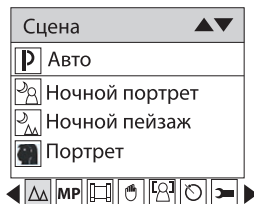

4. Выберите сценарий в соответствии с условиями съемки и освещения.
5. Нажмите кнопку МЕНЮ (Menu) или многофункциональную кнопку А для подтверждения.



Примечание

- 1. Индикация соответствующего сценария появится на ЖК-мониторе.
- 2. Нажатие кнопки Влево позволяет быстро менять сценарии.
 - а. Нажмите кнопку Влево.
 - б. Выберите сценарий и нажмите кнопку МЕНЮ (Menu) для подтверждения.



Размер изображения

От размера изображения зависит количество файлов, которое можно сохранить на карте памяти. От размера изображения также зависит размер снимка, который можно отпечатать с хорошим качеством. Чем выше размер изображения, тем больше размер файла.

1. Нажмите кнопку МЕНЮ (Menu).
2. Кнопками Вправо/Влево выберите индикацию [MP]:

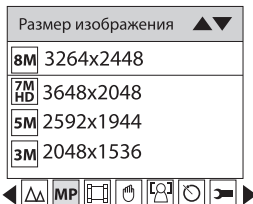

3. Выберите размер по желанию.
4. Нажмите кнопку МЕНЮ (Menu) или многофункциональную кнопку A для подтверждения. Индикация размера показывается на ЖК-мониторе.



- Для выхода из меню нажмите многофункциональную кнопку B.

Примечание

Размер Видео

1. Нажмите кнопку МЕНЮ (Menu).
2. Кнопками Вправо/Влево выберите индикацию [H]:

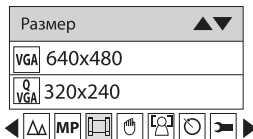

3. Выберите размер по желанию.
4. Нажмите кнопку МЕНЮ (Menu) или multifunctional кнопку A для подтверждения. Индикация размера показывается на ЖК-мониторе.



- Для выхода из меню нажмите multifunctional кнопку B.

Примечание

Функция Anti-Shake

Функция Anti-Shake может быть использована в случаях, когда есть опасение, что камера не будет достаточно устойчива во время съемки. Неустойчивое положение камеры может быть причиной размытых изображений.

1. Нажмите кнопку МЕНЮ (Menu).
2. Кнопками Вправо/Влево выберите индикацию []:



3. Выберите ВКЛ (On).
4. Нажмите кнопку МЕНЮ (Menu) или multifunctional кнопку A для подтверждения. Индикация [] показывается на ЖК-мониторе.



- Для выхода из меню нажмите multifunctional кнопку B.

Примечание

Функция «Определение Лица» (Face Detection) Функция «Определение лица» удобна при съемке людей.

1. Нажмите кнопку Menu.
2. Кнопками Вправо/Влево выберите индикацию  :

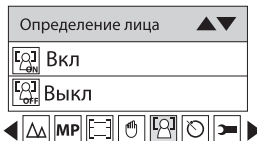

3. Выберите ВКЛ (On).
4. Нажмите кнопку МЕНЮ (Menu) или многофункциональную кнопку A для подтверждения.



- Для выхода из меню нажмите многофункциональную кнопку B.

Примечание

АВТОСПУСК (Self-Timer)

Данная функция удобна в двух случаях. Первое – это съемка без помощников. Задержка в работе затвора камеры позволяет всем быть в кадре. Также, это может быть удобно для более четкого нажатия кнопки затвора.

1. Нажмите кнопку МЕНЮ (Menu).
2. Кнопками Вправо/Влево выберите индикацию  :

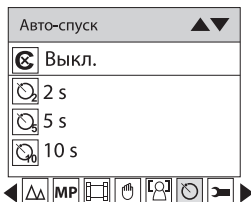

3. Выберите желаемое время задержки: 2, 5 и 10 сек. Опция ВКЛ (Off) выключает функцию АВТО-СПУСК (Self-Timer).
4. Нажмите кнопку МЕНЮ (Menu) или многофункциональную кнопку A для подтверждения.



- Для выхода из меню нажмите многофункциональную кнопку В.

Примечание

5. После нажатия кнопки затвора световой LED индикатор мигает в течение 2, 5 или 10 сек. Затем, затвор срабатывает после установленного периода времени.

Установки камеры (SetUp)

Установки камеры позволяют адаптировать работу камеры в соответствии с конкретными условиями съемки и желаниями. Установки включают следующее:

Экспозиция, ISO (чувствительность), Баланс Белого, Резкость, Качество, Дата, Авто, Авто-выключение, Частота, Язык, Копировать, Форматировать, По умолчанию.

1. Нажмите кнопку МЕНЮ (Menu).
2. Кнопками Вправо/Влево выберите индикацию []:

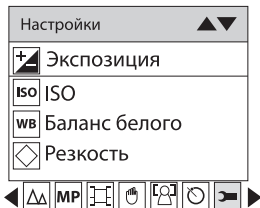

3. Выберите желаемую установку.
4. Нажмите кнопку МЕНЮ (Menu) или многофункциональную кнопку А для подтверждения.



- Для выхода из меню нажмите многофункциональную кнопку В.

Примечание

ЭКСПОЗИЦИЯ (Exposure)

Данная установка позволяет менять яркость изображений.

1. Выберите ЭКСПОЗИЦИЯ (Exposure).
2. Нажмите кнопку МЕНЮ (Menu) или многофункциональную кнопку А.

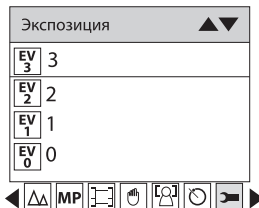

3. Выберите желаемое (от +3 to -3).
4. Нажмите кнопку МЕНЮ (Menu) или многофункциональную кнопку А для подтверждения.



- Для выхода из меню нажмите многофункциональную кнопку В.

Примечание

Рекомендации по использованию величин компенсации экспозиции

(+) положительные величины

- Черный текст на белой бумаге
- Сильная задняя подсветка
- Яркие сцены или сцены с сильно отраженным светом (например, снег или небо)

(-) отрицательные величины

- объект съемки выделен светом на темном фоне
- белый текст на черной бумаге
- слабо отражающие свет объекты, например, листва деревьев

регулировка задней подсветки

- слабо освещенный объект съемки на ярком фоне
- при сильной и направленной подсветке объекта съемки со стороны, противоположной камере.

ISO (чувствительность)

Аналогично чувствительности 35-мм пленок, Вы можете выбрать величину ISO в соответствии с условиями съемки. При увеличении величины ISO, Вы можете производить съемку в более темных условиях. Однако необходимо помнить, что в этом случае увеличится «зернистость» снимков.

1. Выберите ISO.
2. Нажмите кнопку МЕНЮ (Menu) или многофункциональную кнопку A

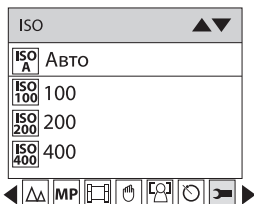

3. Выберите желаемое значение ISO.
4. Нажмите кнопку МЕНЮ (Menu) или многофункциональную кнопку A для подтверждения.



- Для выхода из меню нажмите многофункциональную кнопку В.

Примечание

БАЛАНС БЕЛОГО (White Balance)

Человеческий глаз обладает способностью адаптироваться к изменениям таким образом, что белый цвет даже при изменении световых условий будет восприниматься как белый. Камера, в свою очередь, воспринимает белый свет в зависимости от условий освещения.

Вы можете установить Баланс Белого в зависимости от условий съемки.

1. Выберите БАЛАНС БЕЛОГО (White Balance).
2. Нажмите кнопку МЕНЮ (Menu) или многофункциональную кнопку А.

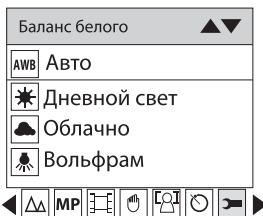

3. Выберите желаемое значение: Авто / Солнечно / Пасмурно / Флуоресцентный свет/ Вольфрам.
4. Нажмите кнопку МЕНЮ (Menu) или многофункциональную кнопку А для подтверждения.



- Для выхода из меню нажмите многофункциональную кнопку В.

Примечание

РЕЗКОСТЬ (Sharpness)

Данная установка позволяет регулировать резкость изображений, делая края предметов более или менее четкими.

1. Выберите РЕЗКОСТЬ (Sharpness).
2. Нажмите кнопку МЕНЮ (Menu) или многофункциональную кнопку А.

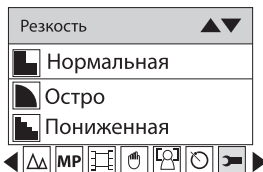

3. Выберите желаемое значение.
4. Нажмите кнопку МЕНЮ (Menu) или многофункциональную кнопку А для подтверждения.



- Для выхода из меню нажмите многофункциональную кнопку В.

Примечание

КАЧЕСТВО (Quality)

От величины качества зависит количество изображений, которое можно разместить на карте памяти. Чем выше качество, тем больше размер файлов.

1. Выберите КАЧЕСТВО (Quality).

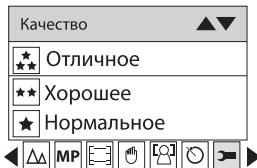

2. Нажмите кнопку МЕНЮ (Menu) или многофункциональную кнопку А.
3. Выберите желаемое значение.
4. Нажмите кнопку МЕНЮ (Menu) или многофункциональную кнопку А для подтверждения.



- Для выхода из меню нажмите многофункциональную кнопку В.

Примечание

ДАТА (Date)

Данная установка позволяет установить правильное значение даты. Дата может показываться на изображении по желанию пользователя.

1. Выберите ДАТА (Date).
2. Нажмите кнопку МЕНЮ (Menu) или многофункциональную кнопку.

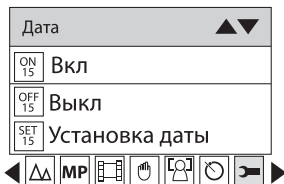

3. Выберите ВКЛ (On). Дата будет показываться на изображении и на ЖК-мониторе. Опция УСТАНОВКА ДАТЫ (Set Date). позволяет установить правильное значение даты.
4. Нажмите кнопку МЕНЮ (Menu) или многофункциональную кнопку А для подтверждения.



- Для выхода из меню нажмите многофункциональную кнопку В.

Примечание

УСТАНОВКА ДАТЫ (Set Date):

2011 11 21
22 : 35 : 47
YY MM DD

1. Нажмите кнопку МЕНЮ (Menu) или многофункциональную кнопку A для установки даты.
2. Кнопками Вправо/Влево выберите правильное значение Даты, времени и формата даты.
3. Нажмите кнопку МЕНЮ (Menu) для подтверждения.

АВТОВЫКЛЮЧЕНИЕ (Auto Power Off)

Данная опция позволяет экономить заряд батареи, так как в случае простоя камеры в течение определенного периода камера автоматически выключается. По умолчанию этот период равен 1 мин.

1. Выберите АВТОВЫКЛЮЧЕНИЕ (Auto Power Off).

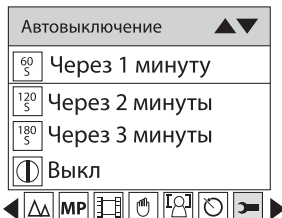

2. Нажмите кнопку МЕНЮ (Menu) или многофункциональную кнопку A.
3. Выберите желаемое значение.
4. Нажмите кнопку МЕНЮ (Menu) или многофункциональную кнопку A для подтверждения.



- Для выхода из меню нажмите многофункциональную кнопку B.

Примечание

ЯЗЫК пользования (Language)

1. Выберите ЯЗЫК (Language).
2. Нажмите кнопку МЕНЮ (Menu) или многофункциональную кнопку A.
3. Выберите желаемое.
4. Нажмите кнопку МЕНЮ (Menu) или многофункциональную кнопку A для подтверждения.



- Для выхода из меню нажмите многофункциональную кнопку B.

Примечание

ЧАСТОТА (Frequency)

1. Выберите ЧАСТОТА (Frequency)

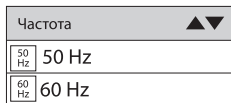

2. Нажмите кнопку МЕНЮ (Menu) или многофункциональную кнопку A.
3. Выберите желаемое значение.
4. Нажмите кнопку МЕНЮ (Menu) или многофункциональную кнопку A для подтверждения.



- Для выхода из меню нажмите многофункциональную кнопку B.

Примечание

ФОРМАТ (Format)

Данная функция позволяет форматировать карту памяти.

ВАЖНО! Форматирование удаляет все файлы с карты памяти. Восстановить файлы невозможно. Настоятельно рекомендуется сохранить файлы на компьютере перед форматированием карты памяти.

1. Выберите ФОРМАТ (Format)
2. Нажмите кнопку МЕНЮ (Menu) или многофункциональную кнопку A.

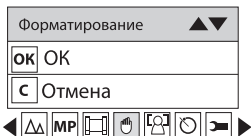

3. Выберите OK.
4. Нажмите кнопку МЕНЮ (Menu) или многофункциональную кнопку A для подтверждения

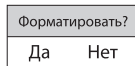

5. Выберите ДА (Yes) в окне диалога подтверждения.
6. Нажмите кнопку МЕНЮ (Menu) или многофункциональную кнопку A для подтверждения



- Для выхода из меню нажмите многофункциональную кнопку B.

Примечание

ПО УМОЛЧАНИЮ (Default Setting)

Данная опция позволяет вернуть все установки в заводской статус.

1. Выберите ПО УМОЛЧАНИЮ (Default Setting).
2. Нажмите кнопку МЕНЮ (Menu) или многофункциональную кнопку A для подтверждения.

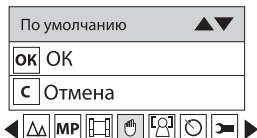

3. Выберите OK для установки заводских значений или ОТМЕНА (Cancel) для выхода.

4. Нажмите кнопку МЕНЮ (Menu) или многофункциональную кнопку A для подтверждения.
5. Выберите ДА (Yes) в окне диалога подтверждения:
6. Нажмите кнопку МЕНЮ (Menu) или многофункциональную кнопку A для подтверждения.



- Для выхода из меню нажмите многофункциональную кнопку B.

Примечание

Режим Видео []

Нажмите кнопку ВНИЗ для входа в режим съемки Видео файлов.



- Встроенная память камеры ограничена и пригодна только для тестовых снимков. Для съемки Видео необходимо использовать карту памяти.

Примечание

При нажатии кнопки ВНИЗ на ЖК-мониторе появляется индикация режима видео []

Нажмите кнопку затвора для начала и остановки съемки. Время снятого видеофайла показывается на ЖК-мониторе. Просматривать файлы видео (AVI) можно в режиме просмотр на камере, на компьютере при помощи программ Quick time и Windows Media player.

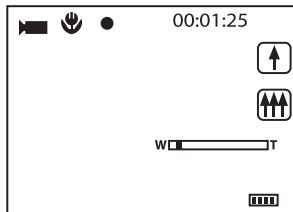



Примечание

1. Видеофайл имеет формат AVI.
После заполнения карты памяти на экране показывается сообщение “Память заполнена. Вставьте SD карту”. В этом случае необходимо сделать одно из следующих действий:
 - удалить ненужные файлы с карты памяти. Это можно сделать в режиме просмотра.
 - перевести все файлы на компьютер
 - вставить новую карту памяти
2. Световой LED индикатор загорается при недостаточном освещении.
3. Возможно регулировать статус зума при съемке видео.

Режим ПРОСМОТР

Нажмите кнопку ВПРАВО для входа в режим Просмотр. На камере можно просматривать как изображения, так и видеофайлы. В режиме Просмотр можно вращать, устанавливать защиту, удалять и обрезать изображения. Также можно печатать файлы без использования компьютера при помощи функции PictBridge.



Примечание

- Сообщение “ФАЙЛ НЕ СУЩЕСТВУЕТ (No FILE EXIST)” будет показано в ЖК-мониторе, если на карте памяти нет файлов. Нажмите кнопку В для возврата в режим съемки.

Показ пиктограмм изображений

В режиме Просмотр нажмите кнопку Вниз. Файлы изображений будут показаны в виде пиктограмм.

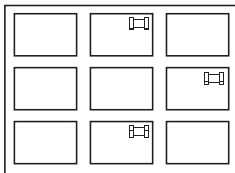

Выберите файл, нажмите кнопку МЕНЮ (Menu) или кнопку А для показа изображения во весь экран. При просмотре файла, нажатие кнопок А или В увеличивает или уменьшает изображение:

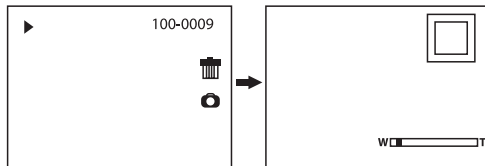

Возможные действия для файлов изображений

Выберите файл (файлы изображений имеют на ЖК-мониторе индикацию [▶▶])

ВРАЩЕНИЕ (Rotate)

1. Нажмите кнопку МЕНЮ (Menu).
2. Выберите [🖼️]

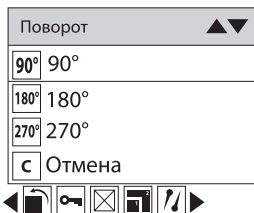

3. Выберите желаемое.
4. Нажмите кнопку МЕНЮ (Menu) или multifunctional кнопку A для подтверждения.



Примечание

- Сообщение «ВРАЩЕНИЕ и СОХРАНЕНИЕ (Rotate and Saving)» будет показано на ЖК-мониторе после нажатия кнопки подтверждения.
- Нажмите кнопку МЕНЮ (Menu) или multifunctional кнопку A для подтверждения.

ЗАЩИТА (Protect)

Установка защиты позволяет избежать нежелательного удаления файлов.

1. Нажмите кнопку МЕНЮ (Menu).
2. Выберите [].

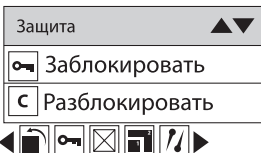

3. Выберите БЛОКИРОВАТЬ (Lock).
4. Нажмите кнопку Menu или многофункциональную кнопку A.
Индикация защиты [] будет показана на ЖЛ-мониторе.

Для снятия защиты в шаге 3 выберите РАЗБЛОКИРОВАТЬ (Unlock) и нажмите кнопку МЕНЮ (Menu) или многофункциональную кнопку A для снятия защиты с выбранного файла.



- Для выхода из меню нажмите многофункциональную кнопку B.

Примечание

УДАЛИТЬ (Delete)

Удаление файлов освобождает память. Возможно удаление файлов по одному или всех сразу. Файлы, на которые установлена защита, не могут быть удалены.

1. Нажмите кнопку МЕНЮ (Menu).
2. Выберите .

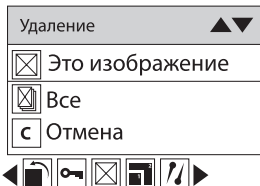

3. Выберите:
 - Это **ИЗОБРАЖЕНИЕ/ВИДЕО** (This image/This Video) для удаления одного файла.
 - **ВСЕ** (All) для удаления всех файлов (на которые не установлена защита)
 - **ОТМЕНА** (Cancel) – для выхода.
4. Нажмите кнопку **МЕНЮ** (Menu) или многофункциональную кнопку **A** для подтверждения.
5. Выберите **ДА** (Yes) в окне диалога подтверждения.
6. Нажмите кнопку **Menu** или многофункциональную кнопку **A** для подтверждения.



Примечание

Для оперативного удаления одного файла в режиме Просмотр:

1. Выберите файл.
2. Нажмите кнопку **A**.
3. Выберите **ДА** (Yes) в окне диалога подтверждения.
4. Нажмите кнопку **Menu** или многофункциональную кнопку **A** для подтверждения.

РЕДАКТИРОВАНИЕ (Crop Image)

Обрезка изображения удобна для сохранения выделенной части целого изображения. Возможна обрезка и сохранение увеличенной части изображения.

1. Нажмите кнопку **МЕНЮ** (Menu).
2. Выберите



3. Выберите **ОБРЕЗКА** (Crop) или **ОТМЕНА** (Cancel).
4. Нажмите кнопку **МЕНЮ** (Menu) или многофункциональную кнопку **A** для подтверждения.

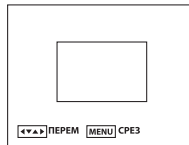

5. Кнопками навигации выберите участок изображения для обрезки.
6. Нажмите кнопку МЕНЮ (Menu).
7. Нажмите кнопку МЕНЮ (Menu) снова для сохранения или нажмите кнопку Влево для выхода без сохранения.



- Если в шаге 6 нажать кнопку затвора, камера установит режим Съёмки.

Примечание

ПЕЧАТЬ (Print)

Камера имеет функцию, позволяющую печатать без использования компьютера.

1. Выберите файл для печати.
2. Нажмите кнопку МЕНЮ (Menu).
3. Выберите 

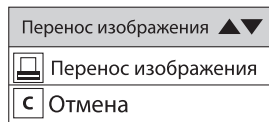

4. Выберите Pictbridge для печати; ОТМЕНА (Cancel) – для выхода.
5. Нажмите кнопку МЕНЮ (Menu) или кнопку A для активации режима прямой печати Pictbridge. На ЖК-мониторе будет показано СОЕДИНИТЕСЬ С УСТРОЙСТВОМ (Please connect to device).
6. Соедините камеру с принтером, который поддерживает PictBridge при помощи кабеля USB.
7. Нажмите кнопку МЕНЮ (Menu) для выхода.

Для просмотра видеофайла

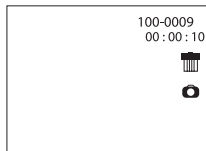

1. Выберите файл для просмотра
2. Нажмите кнопку МЕНЮ (Menu)
3. Выберите ПРОСМОТР (Play).
4. Нажмите кнопку МЕНЮ (Menu) для начала просмотра.



Примечание

- Для установки защиты удаления видео файлов см. главу «Действия для файлов изображений».

Программа PhoTags Express

Установка программы

1. Убедитесь, что камера не подключена к компьютеру.
2. Вставьте прилагаемый в упаковке диск в компьютер. Далее следуйте инструкциям на экране.
Программа PhoTags Express – полнофункциональное программное обеспечение для создания проектов, оперируемых файлами изображений.
Легкая в использовании программа обладает огромным количеством функций:
 - перенос файлов изображений с цифровой камеры или сканера.
 - организация файлов
 - сотни готовых к использованию шаблонов, альбомов, открыток и т.д.
 - редактирование изображений и т.д.

Перенос файлов изображений с камеры на компьютер

Установка программы PhoTags Express

Прим. Убедитесь, что камера не подключена к компьютеру.

Вставьте диск, прилагаемый в упаковке в компьютер. Через несколько секунд, на дисплее откроется экран со списком опций диска, в который входит "Install AP" (Установка программы), "Install DirectX" (Установка DirectX), "Browse CD" (Содержание диска) и "Exit" (Выход).

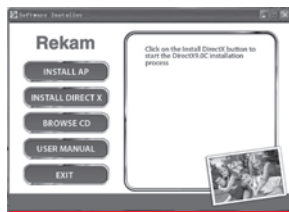

Установка программы (Install AP)

Для установки программы Photags Express нажмите кнопку Install AP. Выберите язык пользования.

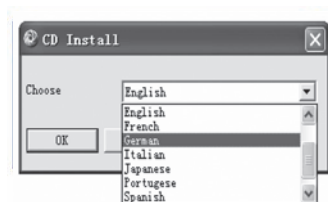

Прим. К сожалению, данная программа не русифицирована.

Затем, будет показано окно установки.



Следуйте указаниям на дисплее.

Регистрация программы.

Кликните «Register online» для регистрации. Или, Вы можете отложить регистрацию до следующего раза.



После этого на дисплее будет показано.



Перечень основных функций программы.

1. Загрузка фотографий на компьютер.
2. Редакция фотографий.
Enhance photos (Улучшить фото)
Add captions (Добавить надпись)
3. Обмен фотографиями
Через E-mail (Эл. Почта)
Printing (Печать)
Create HTML (Создание страницы HTML)
4. Другие опции
Создание календаря (Calendars)
Создание открыток (Greeting cards, Postcards)



Загрузка файлов изображений с камеры на компьютер.



1. Включите камеру, соедините камеру с компьютером.
2. Камера будет показана в проводнике компьютера как Removable Disk.
3. Скопируйте/перенесите файлы изображений с камеры на компьютер.

Другим методом загрузки файлов изображений с камеры на компьютер является использования программы Photags Express.

1. Запустите программу Photags Express
2. На дисплее появится окно Get Photos (Получить изображения). Опции Custom Copy и Express дают возможность загрузить файлы изображений, соответственно, выбранные и все.
3. Опция Device Selection (Выбор устройства) позволяет выбрать источник хранения файлов изображений.
4. Вы может добавить дату, ключевые слова и категории для файлов изображений.
5. Выберите папку для загрузки файлов изображений.

Прим. Все изображения, которые были загружены, появятся в окне Get Photos.

Требования к системе

Windows	Macintosh
Pentium 166 МГц или выше	PowerPC G3/G4
Windows 2000/XP/Vista	OS 10.2 или более поздняя версия
128 МБ RAM	128 МБ RAM
Жесткий диск 128 МБ и выше	Жесткий диск 128 МБ и выше
CD-ROM драйв	CD-ROM драйв
Наличие USB порта	Наличие USB порта
Цветной монитор (1024x768, 16-бит. и выше рекомендуется)	Цветной монитор (800x600, 24-бит. и выше рекомендуется)

1. Подсоедините камеру к компьютеру при помощи кабеля USB
2. Включите камеру и компьютер.
3. Камера будет показана на экране компьютера как Removable Disk.
4. Скопируйте/перенесите файлы изображений с камеры на компьютер.

Технические спецификации

Функции	Описание
Сенсор изображения	CMOS
Разрешение	Изображение: 4416x3312(14MP), 3264x2448(8M), 3648x2048(7M HD), 2592x1944(5M), 2048x1536(3M), 1920x1080(2M HD), 640x480 Видео: 640x480(VGA), 320x240(QVGA)
ЖК-монитор	2.7" цветной TFT ЖК-монитор
Объектив	Fixed Focus Lens
Память	Карты памяти SD/MMC до 32 ГБ
Зум	Цифровой: 8.0X
Компенсация экспозиции	±3.0EV (0.5EV / шаг)
Баланс Белого	Авто / Солнечно / Пасмурно / Флюоресцент / Вольфрам
Сценарии	Авто / Ночной Портрет / Ночная съемка / Портрет / Пейзаж/ Спорт / Вечеринка / Пляж / Высокая чувствительность
ISO	Авто / 100 / 200 / 400
Автоспуск	2 сек. /5 сек / 10 сек.
Формат файлов	Фото: JPEG Видео: AVI со звуком
Вспышка	Авто / Принуд. / Вспышка выключена / Подавление «Красных глаз»
Функция прямой печати PictBridge	Да
Функция "Определение Лица"	Да
Соединения	USB 2.0
Источник питания	Литий-иононая батарея
Размеры (мм) / Вес (г)	92.2 x 60.2 x 14 мм

Возможные неисправности и методы их устранения

Признак неисправности	Возможные причины	Рекомендуемые действия
Камера не включается	Отсутствие заряда батарей	Проверить заряд батарей
	Неверное расположение полюсов батарей	Проверить полярность батарей
Камера неожиданно отключается	Активизирована функция АВТОВЫКЛЮЧЕНИЕ	Проверить статус функции АВТОВЫКЛЮЧЕНИЕ
	Батареи не имеют достаточного заряда	Заменить батареи или подключить AC адаптер
Заряд батареи быстро заканчивается	Камера работает в условиях очень низкой окружающей температуры	
	Активная работа вспышки	
	Некачественные батареи или неполный заряд батарей при установке	Зарядить батареи полностью и разрядить полностью перед использованием
Батареи нагреваются	Это нормально при долгом использовании и не является неисправностью	

Признак неисправности	Возможные причины	Рекомендуемые действия
Камера не производит съемку при нажатии кнопки затвора	Камера в режиме Просмотр	Установить камеру в режимы съемки
	Память заполнена	Очистить память. То есть, либо сохранить файлы на другом носителе, либо использовать новую карту.
	Низкий заряд батарей	Заменить (или зарядить) батареи или использовать АС адаптер
	Камера не включена	Включить камеру
	Кнопка затвора не нажата до конца	Плавно и четко нажать кнопку затвора до конца
	Карта памяти испорчена	Заменить карту памяти
	Происходит зарядка вспышки	Подождать окончания процесса
Изображение не появляется на ЖК-мониторе	Камера не включена	Включить камеру
	Яркость ЖКМ низкая	Отрегулировать яркость ЖКМ
Не срабатывает вспышка	Режим вспышки установлен на ВСПЫШКА ВЫКЛ.	Установите другой режим работы вспышки
При срабатывании вспышки изображения получаются темными	Дистанция до объекта съемки больше эффективного расстояния работы вспышки	Подойдите ближе к объекту съемки
Изображения получаются темными	Съемка производится без вспышки	Установите вспышку на режим АВТО или ПРИНУДИТЕЛЬНАЯ
		Установить компенсацию экспозиции на большую величину
Изображения получаются светлыми		Установить компенсацию экспозиции на меньшую величину

Режим Просмотр

Признак неисправности	Возможные причины	Рекомендуемые действия
Не просматриваются файлы	Камера работает не в режиме Просмотр	Переключить камеру в режим Просмотр
Содержимое карты памяти не просматривается	Процесс форматирования карты памяти был проведен на другой камере	Для просмотра можно использовать кард-ридер. После сохранения файлов в безопасном месте необходимо провести форматирование на той камере, где карта памяти будет использована.
Файлы не удаляются	На файле установлена защита	Снять защиту с файла
	Файл был создан на другой камере	Использовать кард-ридер, затем отформатировать карту
Карта памяти не форматируется	Карта памяти заблокирована	Разблокировать карту памяти
	Карта памяти неисправна	Заменить карту памяти
Изображения при просмотре очень темные	Низкая величина яркости ЖК-монитора	Увеличить величину яркости ЖКМ

Другие проблемы

Признак неисправности	Возможные причины	Рекомендуемые действия
Проблема с переводом файлов с камеры на ПК	Ненадежное крепление кабеля USB	Проверить все соединения
	Камера выключена	Включить камеру
	Недостаточно места в памяти ПК	Проверьте наличие свободного места на жестком диске ПК
Не устанавливается карта памяти	Неправильная ориентация при установке	Проверьте ориентацию. Карта памяти должна устанавливаться без усилий
Камера не реагирует на нажатие кнопок	Низкий заряд батарей	Заменить батареи или использовать AC адаптер
	Камера неисправна	Переустановить батареи. Если это не решит проблему, необходимо обратиться в сервисную службу.
Неверные значения даты и времени	Дата и время не были установлены, или камера не была в работе долгое время	Установить дату и время заново

Rekam

iLook S850i

DIGITAL CAMERA

ENG

INSTRUCTION MANUAL

Table of content

Key Features	1
What Your Camera Includes	1
Computer System Requirement for Windows 2000/XP	1
Computer System Requirement for Windows Vista	2
Computer System Requirements for Macintosh	2
Quick Look at Your Camera	3
Main Icons on the LCD.....	4
Prepare Your Camera for use	6
Install battery	6
Charging your Lithium battery	6
Install SD memory card.....	6
Starting Your Digital Camera	7
Camera Mode	8
Taking Photos.....	8
Video Mode	21
Playback Mode.....	22
Install PhoTags Express Software.....	28
Everything you need to get the most from your photos.....	30
Photags Express software owner manual	34
Camera Maintenance.....	35
Appendix B: Troubleshooting.....	36

Introduction

Thanks for purchasing this kind of Digital Camera, it not can only take good quality digital photos but also can be used as removable disk, everything you need to take quality photos is included with your camera, please read this manual carefully before using.

Key Features

- Digital Video resolutions-320x240 Pixels, 640x480 Pixels.
- 14 mega pixels camera with choice of 7 digital camera resolutions- 4416x3312(14MP);3264x2448(8M); 3648x2048(7MPHD); 2592x1944(5MP); 2048x1536(3MP); 1920x1080(2MP HD); 640x480(VGA)
- 2.7 inch TFT LCD
- 8X digital zoom
- Anti-shake function
- Face detection
- SD memory card slot accepts SD compatible memory card up to 32GB.
- Built in Flash
- PhoTags Express software for managing and enhancing your photos, printing, sending photos by e-mails and much more.

What Your Camera Includes

- Digital Camera
- PhoTags Express software installation CD
- USB cable
- User's manual
- Strap

Computer System Requirement for Windows 2000/XP

To be able to download photos and videos to your PC you will need the following minimum configuration:

- Pentium processor or above with Windows 2000, XP
- 128 MB RAM, more than 150MB free disk space.
- Available USB Interface
- CD-ROM Drive

- Recommended screen resolution 1024 X 768 pixels or higher.
- 16-bit color or higher display adaptor.

Computer System Requirement for Windows Vista

To be able to download photos or videos to your PC you will need the following minimum configuration:

- Windows Vista
- 800MHz processor and 512 MB of system memory
- 20GB hard driver with at least 15GB of available space
- Support for Super VGA graphics
- Available USB Interface
- CD-ROM Drive

Computer System Requirements for Macintosh

- Power Macintosh G3 500 MHz or higher
- Mac OS X version 10.5.x or later
- 128 MB or more available system RAM (256 MB recommended), 150 MB free disk space
- 800 x 600 or higher-resolution monitor displaying millions of colors

Note: This hardware is plug and play compatible when used on a Mac, however, the included software can be used on Windows operating systems only.

Quick Look at Your Camera

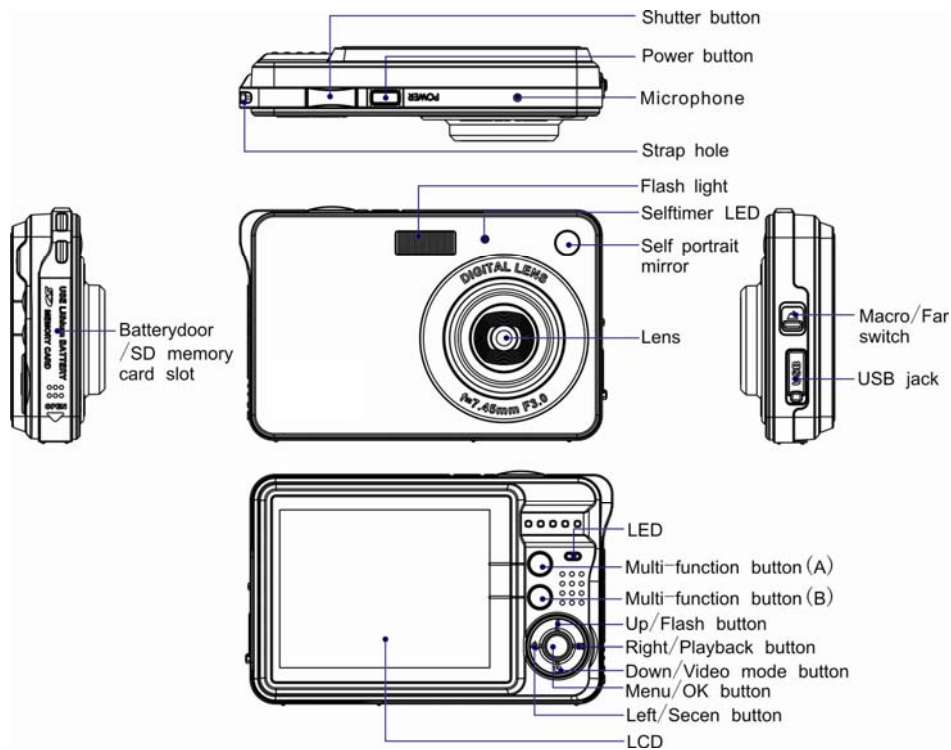

Main Icons on the LCD

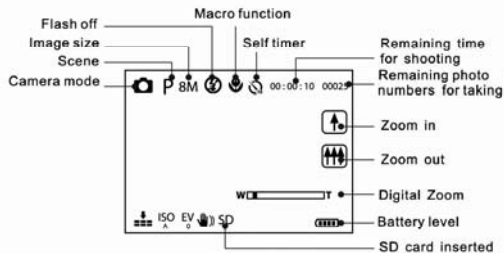

Camera mode

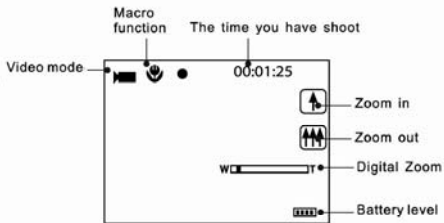

Video mode

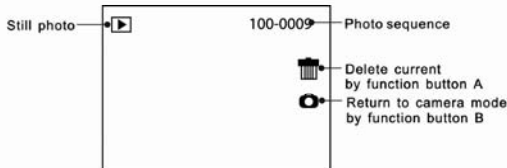

**Playback mode
for photos (full screen)**

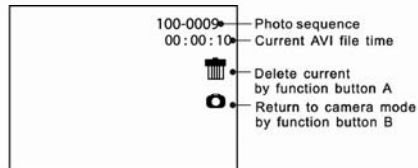

**Playback mode
for Videos (full screen)**

Battery power level

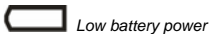
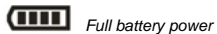

Photo quality



Flash



Modes



Self Timer

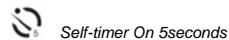
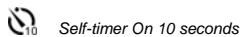

Digital Zoom



Protect



Anti-Shake



Scenes

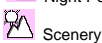
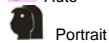

Prepare Your Camera for use

Install battery

Your camera supplied a lithium battery, please refer to the following illustration as correct installation method:

1. Slide and open the battery compartment.

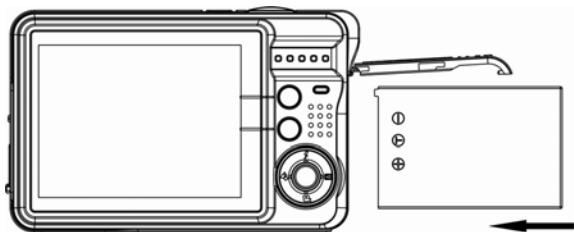

Install Lithium Battery

2. Insert the lithium battery correctly as the correct polarity facing up.
3. Close the battery compartment.

Note: Please uninstall your battery when you don't intend to use your camera for a long time.

Charging your Lithium battery

To charge your battery, you only need to connect your camera to PC with supplied USB cable correctly. The LED will light up and it will be off after full charge.

Install SD memory card

This camera supports any compatible SD memory card up to 32GB. Limited internal memory is only for you to take test photo, these photo will be lost when you turn off your camera or remove away the battery. So that insert an SD memory card is normally for use. Please refer to the below diagram for correct installation.

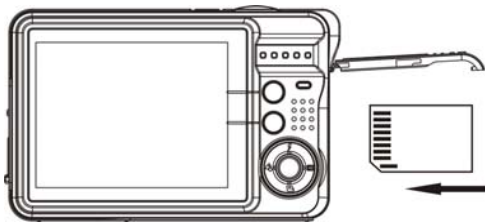

Install SD memory card

Locate the SD memory card slot, insert an SD memory card as above, until you hear a “Click” sound, it indicates your SD card is installed with an icon “SD” appear on the LCD screen.

Note:

1. After the SD memory is inserted successful, the photos/videos you have taken will be stored on the SD memory card.
2. Formatting will delete all data on the SD memory card including protected data.
3. Don't remove the SD card during formatting as this may damage the card and render it unusable.

Starting Your Digital Camera

Your digital camera is included 3 modes-Camera mode, Video mode and Playback mode. Camera mode is for you to take still photos. You can shoot video file in Video mode. And you can preview photos/videos, delete, rotate, protect, crop and printing your photos in playback mode.

Power on

Press Power button once to turn on your camera. The LCD will light up and it will sound “beep”, this indicates your camera is turned on and ready for use.

Power off

Press Power button once to turn off your camera. When there is insufficient battery power, your camera will show “**Low Battery**” on the LCD screen and power off automatically after a moment.

Camera Mode

After you power on your camera,  icon will appear on your LCD screen, indicating your camera is on Camera Mode.

Taking Photos

You can compose your shot using LCD screen. Hold the camera steady and press the shutter button to take photo. There will be a short delay while the camera saves the photo to memory.

After each photo is shot (when the camera returns to icon mode) the numbers of photos left to shoot at this resolution will be displayed on the LCD screen.

When the camera's memory is full, the LCD screen will display “**Memory Full Insert a SD memory Card to Transfer and Take More Photos!**” when you attempt to press Shutter button to take photo, now you need to download these photos to PC or delete them for taking more photos, alternatively you can insert an SD memory card for expanding the memory.

Digital Zoom function

You can magnify your subject up to 8 times using the digital zoom. Press Multi-function button A to zoom in the object and press the Multi-function button B to zoom back out. The icon  will show on your LCD screen.



Flash

In low light conditions it is best to use the built-in flash. You can also use the flash to compensate for backlight conditions.

To set the flash:

Note: Please move the Macro/Far switch to Far mode, otherwise you will be reminded “Macro Mode” indicating you can only use the flash function in Far shooting mode.

Press the Flash button repeatedly. Select the  icon shown on the LCD screen. This will activate the automatic flash.

Press the Flash button repeatedly. The  icon will appear on the LCD screen. This means the flash function has been "forced on" (manual flash). If the flash is not ready, a red LED will light up beside the LCD screen and the  icon will flash repeatedly- wait until the flash is ready before taking a photo. A "low battery" warning will appear on the LCD screen if there is insufficient battery power to operate the flash. Press the Flash button repeatedly until  icon will show on the LCD indicating that the Red-Eye reduction is on.

Press the Flash button repeatedly until the  icon appears. This will turn off the flash function.

Scene

Your camera supplies scenes for you to take photos in any environment nearby, there is abundant scene included with your camera. Such as Auto, Night Portrait, Night Scenery, Portrait, Scenery, Sport, Party, Beach, High Sensitivity. You can choose your best scenery according to your light and environment conditions.

Press Power button to turn on your camera – the  icon will appear on the left top of your LCD screen.

1. Press Menu button.

2. Press Right/Left button to select icon  the function menu as below:

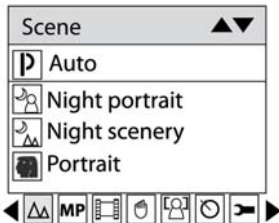

3. Press Up/Down button to select scenery per your light condition and environment.

4. Press Menu button or Function button A to confirm.

Note:

1. After you selected your scenery, the corresponding scenery icon will be appeared on the LCD.
2. You can press Left button for setting different scenes quickly:
 - a. Press Left button.



- b. Press Up/Left/Right/Down button to select the scene and press Menu or Function button A to confirm.

Image Size

The image size and quality settings determine the number of photos can be saved and the amount of memory required for each photo. The higher quality photo will take the more memory. The image size and quality will also affect the maximum size you can print your photo effectively. To set the Image size:

1. Press Menu button.
2. Press Right/Left button to select icon **MP**, the function menu as below:

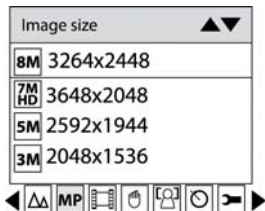

3. Press Up/Down button to select an image size per your request.
4. Press Menu button or Function button A to confirm. The image size icon will show on the LCD screen.

Note: You can press Function button B to exit in each menu.

Video Size

You can select different Video size (640x480 pixels; 320x240pixels) for shooting videos.

1. Press Menu button.
2. Press Right/Left button to select icon , the function menu as below:

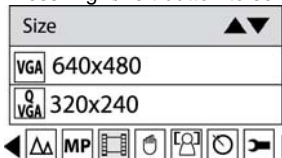

3. Press Up/Down button to select a video size per your request.
4. Press Menu button or Function button A to confirm.

Note: You can press Function button B to exit in each menu.

Anti-Shake

Your Digital Camera has a function that prevents some blurry photos from trembling when taking photo. Because of this function, you are not required to use a tripod for steady shooting photos. To set as below:

1. Press Menu button.
2. Press Right/Left button to select icon , the function menu as below:

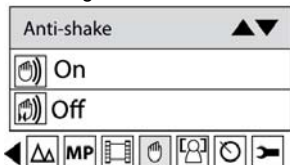

3. Press Up/Down button to select On.
4. Press Menu button or Function button A to confirm. The icon  will appear on the LCD screen.

Note: You can press Function button B to exit in each menu.

Face Detect

Your camera supports face detecting that allows you to take best photos.

1. Press Menu button.

2. Press Right/Left button to select icon  on the LCD, the function menu as below:

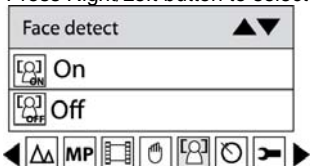

3. Press Up/Down button to select On.

4. Press Menu button or Function button A to confirm.

Self-Timer

You can include yourself in a photo by using this feature to delay the time between your pressing the shutter and when the photo is actually taken.

1. Press Menu button.

2. Press Right/Left button to select icon , the function menu as below:

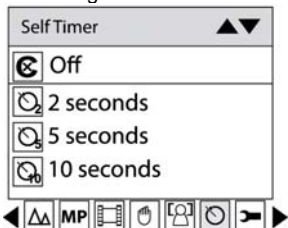

3. Press Up/Down button to select 2, 5 or 10 seconds count down shooting or you can select Off to turn off.

4. Press Menu button or Function button A to confirm.

Press Shutter button to take a photo, the self timer LED indicator will flash 2, 5 or 10 seconds (per you selection) until the photo is taken.

Setup Menu

You can set Exposure, ISO, White Balance, Sharpness, Quality, Date, Auto Power off, Frequency, Language, Copy, Format, Default Setting.

To operate it as below:

1. Press Menu button.
2. Press Right/Left button to select icon , the function menu as below:

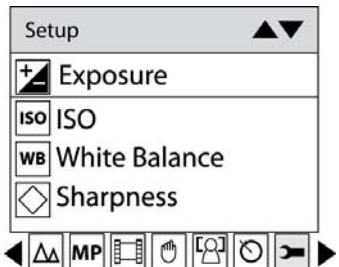

Exposure

This setting allows you to control the brightness of your images.

1. Press Up/Down button repeatedly to select Exposure in Set up menu.
2. Press Menu button or Function button A.

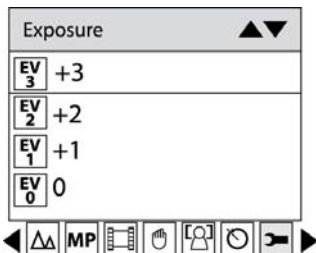

3. Press Up/Down button to select exposure value (from+3 to -3).
4. Press Menu button or Function button A to confirm. The corresponding icon of exposure will appear on the LCD screen.

Note: You can press Function button B to exit in each menu.

ISO

This is a special function that allows you to compensate the light conditions when the light source is not good and also you are not allowed to use a flash light or tripod. And you will know the flash light or a tripod is best to compensate the light conditions for your primary choice, and then ISO. When you want to use ISO sensitization, please choose the low value ISO to avoid mottles appearing on your photo.

1. Press Up/Down button repeatedly to select ISO in Set up menu.
2. Press Menu button or Function button A.

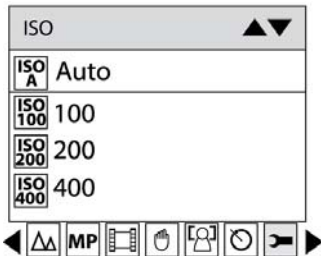

3. Press Up/Down button to select an ISO value.
4. Press Menu button or Function button A to confirm. The corresponding icon of exposure will appear on the LCD screen.

Note: You can press Function button B to exit in each menu.

White Balance

This setting allows the camera to adjust the color of your photos according to the color of your light source.

1. Press Up/Down button repeatedly to select White balance in Set up menu.
2. Press Menu button or Function button A.

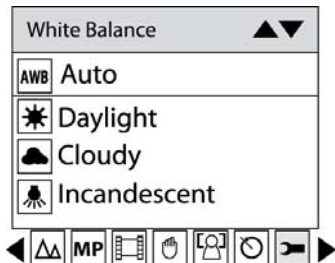

3. Press Up/Down button to choose the best option: Auto/Daylight/Cloudy/Incandescent/Fluorescent.
4. Press Menu button or Function button A to confirm.

Note: You can press Function button B to exit in each menu.

Sharpness

This setting allows you to adjust the sharpness of your images, making edges more or less distinct.

1. Press Up/Down button repeatedly to select Sharpness in Set up menu.
2. Press Menu button or Function button A.

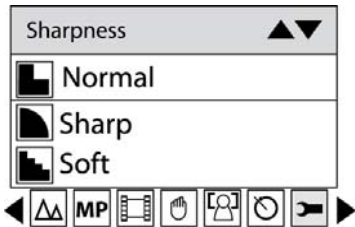

3. Press Up/Down button to select a sharpness value.
 4. Press Menu button or Function button A to confirm.
- Note:** You can press Function button B to exit in each menu.

Quality

The quality of your photos also affects the number of shots you can take. The Super setting means you can take fewer photos, but they will be better quality.

1. Press Up/Down button repeatedly to select Quality in Set up menu.

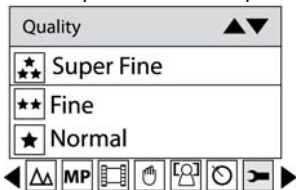

2. Press Menu button or Function button A.
3. Press Up/Down button to select the quality per your request.
4. Press Menu button or Function button A to confirm. The corresponding icon of Quality will appear on the LCD screen.

Note: You can press Function button B to exit in each menu.

Date

This allows you to set system time which will be display on the photos if you selected date on.

1. Press Up/Down button repeatedly to select Date in Set up menu.
2. Press Menu button or Function button A.

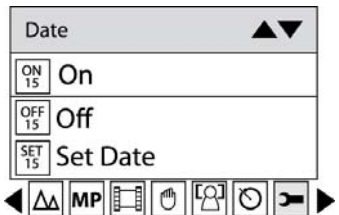

3. Press Up/Down button to select ON: display date on the photo you take and LCD screen, OFF: won't show date on photos and LCD screen, Set date: setting the system date.
4. Press Menu button or Function button A to confirm.

Note: You can press Function button B to exit in each menu.

Set date:

Press Menu button or Function button A to enter Set date option.

Press Right/Left button select value, and press Up/Down button to set the Date, time and format.

2011 11 21
22 : 35 : 47
YY MM DD

Press Menu button to confirm and exit.

Auto Power off

The default setting is will be automatically power off if your camera is idle for 1 minute.

1. Press Up/Down button repeatedly to select Auto Power off in Set up menu.
2. Press Menu button or Function button A.

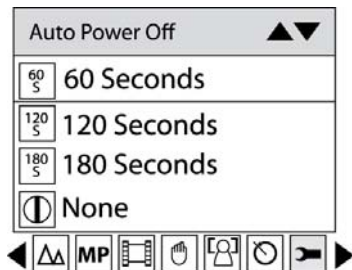

3. Press Up/Down button to select a time that automatically power off if without operation on your camera. If you select None, the camera will not be powered off until the battery power using up or turn off it manually.
4. Press Menu button or Function button A to confirm.

Note: You can press Function button B to exit in each menu.

Language

You can select your language per your request.

1. Press Up/Down button repeatedly to select Language in Set up menu.
2. Press Menu button or Function button A.
3. Press Up/Down button to select a language you want to use.
4. Press Menu button or Function button A to confirm.

Note: You can press Function button B to exit in each menu.

Frequency

1. Press Up/Down button to select Frequency.
2. Press Menu button or Function button A.

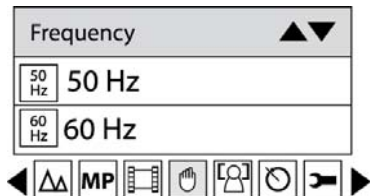

3. Press Up/Down button to select 50Hz/60Hz.
4. Press Menu button or Function button A to confirm.

Note: You can press Function button B to exit in each menu.

Format

This function reformats the memory card and will erase all files in memory including protected files, please operate it cautiously.

1. Press Up/Down button repeatedly to select Format.
2. Press Menu button or Function button A.

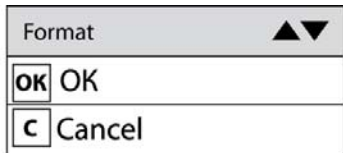

Note: Now you can press Function button B to exit.

3. Press Up/Down button to select OK.
4. Press Menu button or Function button A to confirm.



5. Press Right/Left button to select "Yes" to format, "No" to exit.
6. Press Menu button or Function button A to confirm.

Default Setting

If your camera setting is in a confused status, you can execute this function to your camera original setting.

1. Press Up/Down button repeatedly to select Default Setting in setup menu.
2. Press Menu button or Function button A.

Note: Now you can press Function button B to exit.

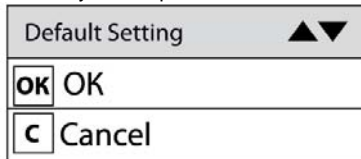

3. Press Up/Down button to select OK: set to default setting, Cancel: to exit.
4. Press Menu button or Function button A to confirm.
5. Press Right/Left button to select:
 - Yes: set to default
 - No: exit the menu
6. Press Menu button to confirm.

Cancel

This is for you to exit the menu manually, select it in setup menu and press down Joystick button to exit.

Video Mode

Press the Down button to select the Video mode.

Note: The camera has limited internal memory and does not allow recording videos without an SD card inserted. An SD card (up to 8GB) needs to be inserted in order to use the video mode normally.

Then Press Down button to enter the Video mode and start shooting videos, icon  will appear on the LCD screen and a red spot will be flashing on the LCD screen.

Press Shutter button to stop shooting and exit to the Camera mode, the elapse time will be shown on the LCD screen.

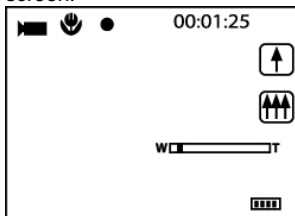

1. You can play this AVI file in playback mode or Quick time and Windows Media player.
2. You can adjust the zoom during shooting videos.

Note:

1. The file you recorded will be saved as AVI format.
2. When the camera's memory is full, the "Memory Full Insert a SD Memory Card to Transfer and Shoot More video!" message will appear on the LCD screen when you attempt shoot more videos. Download the test file from the internal memory to the PC or delete them to shoot more videos. Alternatively, you can insert a SD memory card to expand the memory to record longer videos.
3. The LED will light up when the light condition is not good.

Playback Mode

Press Right button to enter Playback mode. You can playback the photos and videos in your camera. In Playback mode you can rotate, protect, delete and crop your photos and you can protect and delete video clips. You can also print photos directly from your camera using PictBridge.

NOTE:

1. The message, "No FILE EXIST" will be displayed on the LCD screen if there are no photos/videos in the camera. Press Function button B to return to the camera mode.
2. Please go to the camera mode for setting video parameters for shooting videos, such as Video size, White balance and so on.

Thumbnail display

When the camera is in the Playback Mode, press down button will take you to the thumbnail display.

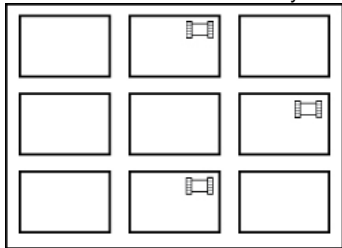

Select a JPG file, Press Menu button or Function button A to display the files in full screen. In full screen display mode, you can press up button to enter zoom in/out mode:

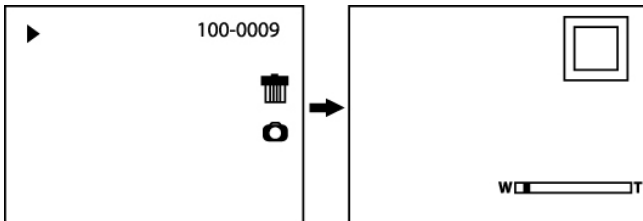

1. Press Function button A/Function button B repeatedly to zoom the photo.
2. Press Menu button.
3. Press Up/Down/Left/Right button to preview the photo more clearly.
4. You can press Function button B to zoom back out it.

Note: when you select a file is JPEG file, then the icon  will display on the LCD screen.

Operation for still photos

Select a still photo (an icon  will show on the LCD) you can delete, rotate, protect, crop or print.

Rotate

1. Press Menu button.

2. Press Right/Left button to select icon , the function menu as below:

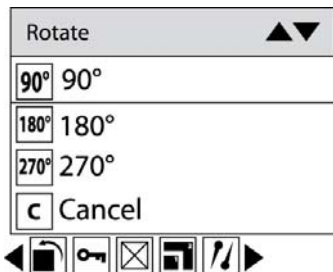

3. Press Up/Down button to select how much degrees you want to rotate.
4. Press Menu button or Function button A.

Note: 1. “Rotate and Saving” will show on the LCD after you pressed down Joystick button to confirm.

2. You can press Function button B to exit in each menu.

Protect

You can protect your photos/videos from accidental deletion.

1. Press Menu button.
2. Press Right/Left button to select icon , the function menu as below:

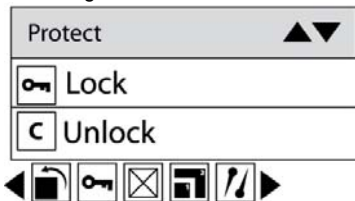

3. Press Up/Down button to select Lock.

4. Press Menu button or Function button A. A lock icon  will be shown on the LCD.

At step 3, select “Unlock” and press Menu button or Function button A to unlock the current file.

Note: You can press Function button B to exit in each menu.

Delete

Delete unwanted photos and videos at any time to free up memory. You can delete one image or video clip at a time or delete all the unprotected photos and videos that are currently recorded on the memory card at once.

1. Press Menu button.

2. Press Right/Left button to select icon , the function menu as below:

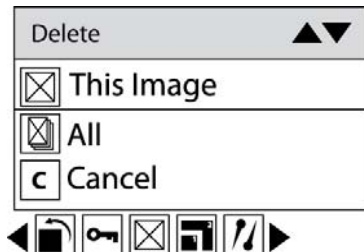

3. Press Up/Down button to select: This image/This Video (depends on your file selection): delete current photo you selected; ALL: delete all unprotect photos; Cancel to exit.
4. Press Menu button or Function button A to confirm.
5. Press Right/Left button to select “Yes” or “No”.
6. Press Menu button or Function button A to confirm deletion.

Note: For quickly delete one file in playback mode, you can follow the below steps:

1. Select a file you want to delete.
2. Press Function button A.

3. Press Right/Left button to select Yes: to delete this file, No: to exit the menu.
4. Press Menu button to confirm deletion.

Crop Image

Crop your photos to show only a specific portion of an image or to highlight certain focal points. The Crop feature lets you zoom in on an image and then save that part of the image as a new photo.

1. Press Menu button.

2. Press Right/Left button to select icon , the function menu as below:

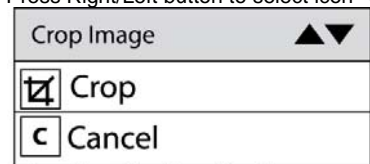

3. Press Up/Down button to select Crop or cancel.
4. Press Menu button or Function button A.

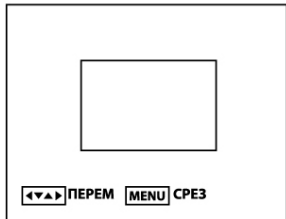

5. Press Up/Down/Left/Right button to select an area you want to crop.
6. Press Menu button.
7. Press Menu button again to save or you can press Left button to exit without saving.

Note:

At step 6, you can press Shutter button and exit to Camera mode.

Print

Your camera allows you to print the photos with printer. The operation as below:

1. Select a photo you want to print.
2. Press Menu button.
3. Press Right/Left button to select icon , the function menu as below:

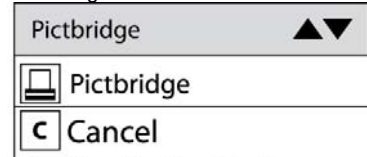

4. Press Up/Down button to select Pictbridge: to print photo, Cancel: to exit menu.
5. Press Menu button or Function button A to enter Pictbridge mode and the LCD will show: " please connect to device".
6. Connect your camera to compatible printer with USB cable correctly for printing.
7. Press Menu button to exit if you do not want to print.

Operation for AVI file

Select an AVI file you want to play.

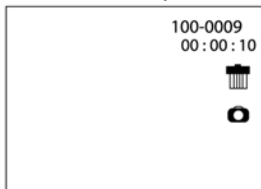

1. Press Menu button.
2. Press Up/Down button to select “Play”.
3. Press Menu button to start playing.

Note: For how to protect, delete photos/videos, please refer to **Operation of still photos**.

Install PhoTags Express Software

NOTE: Make sure that your camera is not connected to the computer.

Insert software CD to your computer. After a few seconds, there will be shown an installing main window on the screen.

You can “install AP”, “Install DirectX”, “Browse CD”, and “Exit” in this installing main window.



Install Photags Express

Click on the “Install AP” to start installing process. The language window will be shown on the screen and you can choose the language you want to use.

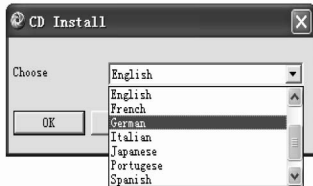

And then the installer window will be shown as below.



After you click “Install Photags Express” button, there will be showing some windows that help you to finish the installing. You are only required to follow the description and click the buttons that it’s defaulted by the software.

Register online

Click “Register online” button to have a registration. Or you can directly click “Continue” for registration next time.

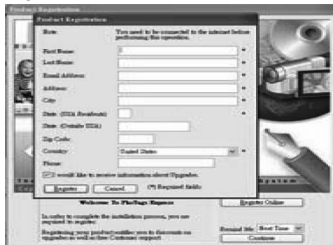

After this step, the main window will appear on the screen.



Everything you need to get the most from your photos

1. Select photos
Select the photos that you download from your camera. And edit it in the software.
2. Edit photos
Click the “Enhance photos”, “Add captions” from the main window to edit your ideal photos.
3. Share photos
Share your photos via “E-mail”, “Printing”, and “Create HTML web” to uploading online.
4. Workshop
Create “Calendars”, two sides “Greeting cards” and “Postcards” on standard photo paper. You can purchase “Album” and “Video CD”. Two additional workshop project online at any time and create Photo Album and slide shows on CD that can be viewed on your PC and VCD for viewing on your TV using your DVD player.



Download photos to your PC

Turn on your camera, connect your camera to the computer correctly with USB cable, a “MSDC” will show on the LCD screen. The screen of PC will be shown a window (Removable Disk H:) as below:



NOTE: Now you can copy the photos to your computer with two method as below:

1. Download photos directly from windows

Choose “copy pictures to a folder on my computer” on the Removable Disk (H:) window. After you click “OK”, there will be shown some windows on the screen step by step, you are only required to follow the description and click the buttons that are defaulted by the system to finish transferring.

Or you can:

1. Click on the START button in Windows.
 2. Click on the MY COMPUTER Icon on the desktop.
 3. Your memory card will appear as a REMOVABLE STORAGE DEVICE.
 4. Click on the REMOVABLE STORAGE DEVICE to view the images. The images are stored in the subfolder called DCM100.
 5. You can now copy and paste the images to any directory you choose.
2. Download photos using Photags Express



Double click the Photags Express icon on the desktop to launch the application. Click the “Get Photos” button on the main window.

The “Get Photos” wizard mode will appear on the screen, you can select “custom copy” to download photos with your individuation.

Or you can select “Express” option to download all photos to the computer without the option of selecting photos. In this mode you will not see a preview of the photos transferred.

Custom copy



This mode is used to manually select the photos you wish to copy to your computer.

The “Device selection” mode will appear. Both your camera and the memory card will each appear in the “Active Devices” list

Select “Custom copy” click “Next” to continue.

Note: At this moment, you can select “Express” option to copy all photos to your computer.



Select your photos click “Next” to continue.



Add active captions to the picture. With this feature you can add a date, keywords and categories. Click “Next” to continue.



Choose a position where you want to place the photos. Click “Finish” to copy the photos to the location you selected.

Note:
All of the picture you imported will appear in the “Select Photos” main window. And now, you can edit your photos per your idea, and then download it to your computer. For how to edit the photos, you can refer to the Quick Start guide in the Photags Express.



Photags Express software owner manual

You can edit, printing, sharing photos with Photags Express. You can operate it as following step to know how to use Photags Express:

Launch the Photags Express.

Click “tour” button on the main window to view how to use the Photags Express in detail.

Attention :

If Photags Express can not upgrade the DirectX automatically, you can manually install the DirectX in the CD before using the

Camera, otherwise ,if the edition of DirectX in the windows operation is less than 8.1 ,then the AVI file can not be played.



Click here

Camera Maintenance

Your camera is a delicate instrument - please handle it with care.

Appendix A: Technical Specifications

Image Sensor	CMOS Sensor
Image Resolution	4416x3312(14M); 3264x2448(8M); 3648x2048(7MP HD); 2592x1944 (5M); 2048x1536(3M); 1920x1080 (2MP HD); 640x480(VGA)
Video Resolution	640x480(VGA), 320x240(QVGA)
LCD Display	2.7" TFT LCD
External Memory	SD card (Up to 32GB)
Digital Zoom	8X Digital Zoom
Exposure	EV-3---EV+3
White Balance	Auto/daylight/cloudy/incandescent/fluorescent
Scene	Auto/Night Portrait/Night Scenery/Portrait/Scenery/ Sport/Party/Beach/High Sensitivity
ISO	Auto/100/200/400
Self-timer	10s/5s/2s
File Format	JPEG (Still Image) / AVI (Video)

Anti-shake	YES
Flash	Auto/On/Off/Red eye reduction
PictBridge	YES
Face Detection	YES
Interface	USB 2.0
System Requirements	Windows 2000/XP/VISTA/Mac
Battery	Lithium Battery
Working Temperature	0-40 °C
Dimension (mm)	92.2*60.2*14mm

Appendix B: Troubleshooting

Q: I have taken photos but my computer does not recognize my camera. What do I do?

A:

First, ensure that you have in fact taken photos. Press the Shutter button a few times to take some sample photos and then try downloading them again.

It is also recommended that you have an SD card inserted in the camera.

Secondly, always use the USB cable that came together in the package with the camera.

The USB cable needs to be inserted in a free USB slot on your computer.

Thirdly, give your computer time to recognize that the device is inserted. If need be, refresh the device options list until you see the removable device appearing.

If the computer does not recognize your device it may mean that your computer does not meet the minimum system requirements.

Please see the System Requirements section of this manual. If your computer does not matches these requirements then it is possible that you will not be able to transfer the photos and videos from your camera.

Рекомендуем

ШТАТИВЫ

Для данной модели фотоаппарата, рекомендуем использовать штативы Rekam, серии «Mini-tripods». Применение штатива является одной из составляющих успеха при фотосъемке портретов, пейзажей, макросъемке и там, где необходима длительная выдержка.



RT-M1



RT-M4



RT-M25S



RT-M20KIT

Основной характеристикой штативов этой серии является их минимальный размер. Ввиду своих малых размеров они с легкостью могут уместиться в кармане. Однако, при этом они выполняют свою основную функцию - фиксирование в статичном положении фотокамеры для выполнения качественного снимка.

Полная информация о продукции **Rekam** на сайте www.rekam.ru

Сертификат: №РОСС С.А.АЯ46.В13671,
срок действия с 22.03.2010 по 21.03.2013 г.
Орган сертификации: РОСС RU.0001.11АЯ46
ПРОМЫШЛЕННОЙ ПРОДУКЦИИ РОСТЕСТ-МОСКВА
ГОСТ Р МЭК 60950-1-2005, ГОСТ Р 51317.3.3-2008,
ГОСТ Р 51318.22-99, ГОСТ Р 51318.24-99,
ГОСТ Р 51317.3.2-2006 (разд. 6, 7)



АЯ46



Изготовитель: Рекам Инк.
Фейвуд Бульвар 222, Торонто, провинция Онтарио,
М3Н 6А9, Канада, info@rekam.com

Гарантийный срок определяется
в соответствии с гарантийным талоном

CL0311.C.001

Rekam Inc., Canada